



PowerDry™

PAXTON

SNIŽTE VÝRAZNĚ VAŠE NÁKLADY NA STLAČENÝ VZDUCH!

PowerDry™ společnosti Paxton nahrazuje odfukovače na stlačený vzduch.

Společnost Paxton představila systém PowerDry™ jako odezvu na rozšiřující se úsilí firem o nižší energetické náklady prostřednictvím snížení spotřeby stlačeného vzduchu. Cenově dostupný systém byl vytvořen jako snadno se instalující

**Reálné testy
ukázaly, že
PowerDry™ systém
navrací v průměru
80+ % úspor na
energetických
nákladech.**

náhrada za umělé hřebenové nebo vějířové trysky, vzduchové trysky, kotoučové trysky, vrtané trubice, a další běžné pneumatické odfukovací zařízení. Všestranný systém vytváří vysokorychlostní proudy vzduchu pro efektivní odstranění nečistot a vlhkosti. Jeho omyvatelný design je vhodný pro potravinový průmysl, nápojové a balící provozy. Uplatní se například u vysušení obalů předcházející kódování, zatavení, etiketování, balení apod.

Jako alternativa ke stlačenému vzduchu, která je poháněna dmýhadlem, patent očekávající PowerDry™ systém vylučuje potenciální kontaminaci od olejů a snižuje zásobu stlačeného vzduchu.

Kompaktní PowerDry™ systém zahrnuje vysoce výkonné Paxton odstředivé dmýhadlo, které je schopno vyvinout maximální možný tlak vzduchu z malého, 2,2kW motoru. Přívodní hadice odpovídající standardům FDA dopravuje proud vzduchu do unikátní 6-ti tryskové trubice, která dodává postupné dávky vysoce náporového vzduchu. Plně nastavitelné, nererezové, upevňovací rameno drží vzduchovou hadici bezpečně na svém místě.

NOVINKA



Patent Pending

PAXTON
PRODUCTS
ITW Air Management

SolvAir

Zde je jedna z nejjednodušších cest jak uskutečnit významné úspory na energetických nákladech, a to eliminací spotřeby stlačeného vzduchu. Nový systém Paxton PowerDry™ je jednoduchou a cenově dostupnou alternativou k odfukovacím tryskám a hubicím na stlačený vzduch běžně užívaným k vysoušení, které předchází okódování, označování a balení. Patent očekávající konstrukce je centrována na spolehlivé, Paxton výkonnosti a rychlé instalaci na klíč.



V závislosti na vašich ročních provozních hodinách, tento Paxton systém často zaplatí sám sebe na energetických úsporách v meně než 12-ti měsících. Jeho vysokorychlostní vzduchové proudění odstraní vlhkost z láhví, plechovek, sklenic a dalších obalů, poskytující tak suchý a vhodný povrch pro kvalitní okódování nebo eliminaci problémů spojených s vlhkostí při balení.

Pro všeobecné průmyslové užití, PowerDry je energeticky efektivní systém pro vysoušení a odfukovací čištění součástek, dopravníkových pásů a mnoho dalších aplikací.

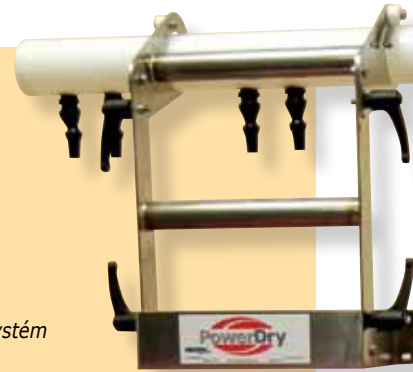

V typickém provozním zařízení, jeden nebo dvě z těchto zařízení na lince může stát přes 75 000 Kč v ročních energetických nákladech na stlačený vzduch!

PowerDry™ systém je účelně vystavěné řešení se vším všudy, připravené k jednoduchému nahrazení nákladných zařízení na stlačený vzduch. Jeho odolná konstrukce byla vytvořena pro potravinářské, nápojové a obecné průmyslové prostředí. V mnoha případech, jediná PowerDry™ jednotka může být použita k nahrazení dvou nebo více odfukovacích zařízení na stlačený vzduch, poskytující tak značné úspory v nákladech. Systém unikátního 6-ti tryskového vzduchové potrubí dodává souvislý proud díky postupným zásahům vysoce náporového vzduchu, vede tak ke zlepšení vysoušecího výkonu.

Nechte servisní zaměstnance společnosti Paxton vám pomoci ve stanovení kolik můžete ušetřit využíváním PowerDry™ systému.

PowerDry™ systém byl specificky vyvinut jako dostupná, rychle instalovatelná alternativa k mnoha tryskám, hubicím, trubicovým potrubím a dalším běžným zařízením.

Výhody:

- Významně snižuje energetické náklady ve většině aplikací
- Překonává typické zařízení na stlačený vzduch zdokonalením vysoušení a čištění
- Vylučuje kontaminaci z olejů a nečistot ve stlačeném vzduchu
- Jednoduchý na instalaci a přizpůsobení se

Vlastnosti:

- Robustní polypropylenové ohrazení pro snadné omytí a snížení hluku
- Přizpůsobivé uchycení pro rozvod vzduchu
- Kompaktní velikost
- Minimální údržba

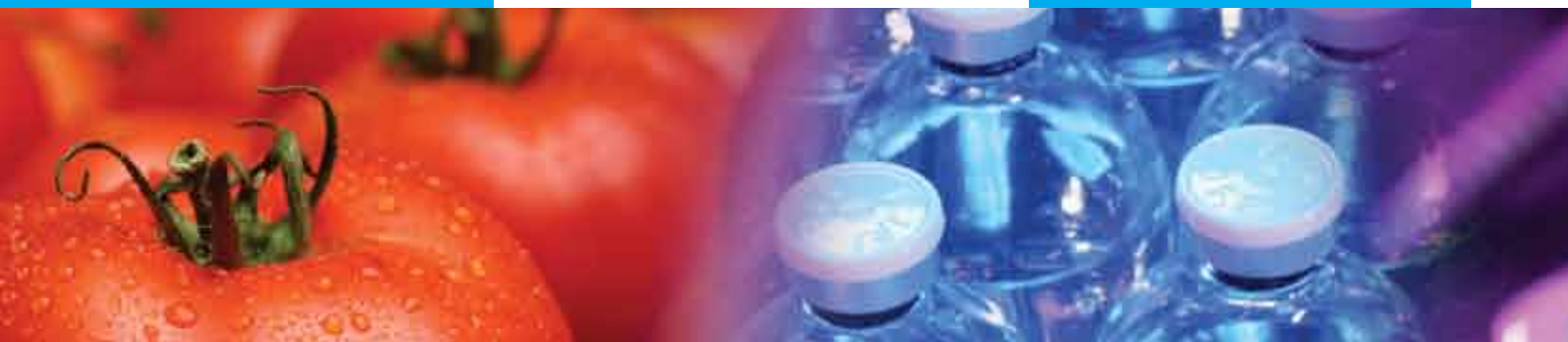

NA KOLIK VÁS TO PŘIJDE?



Pokud chcete snížit vaše energetické náklady snížením spotřeby stlačeného vzduchu, prvně se podívejte na tyto běžné odfukovací zařízení na vašich výrobních a balacích linkách.

Jsou jednoduchá, rychlá k instalaci, nevyžadují v podstatě žádnou údržbu a mohou Vás stát balík! Možná využíváte trubkové potrubí k vysoušení plastových bedýnek nebo shluk tří kruhových trysek k odstranění vlhkosti na plechovkách před okódováním. Možná, pár hřebíkových trysek pomáhá k odstranění nečistot z trhlin v odlitých součástkách. V jakékoliv aplikaci, tyto typy zařízení na stlačený vzduch, na kontinuálně běžící výrobní nebo provozní lince, významně přispívají k ročním energetickým nákladům

Vynásobte částku v korunách počtem zařízení, které používáte

Typická spotřeba vzduchu

**Energetické náklady na trysku
Roční hodiny provozu**

	Typická spotřeba vzduchu		Energetické náklady na trysku Roční hodiny provozu		
	Bar	LPM	2000	4000	8000
 <p>Hřebíkové nebo vějířové trysky</p>	2.7	408	7,125.00 Kč	14,275.00 Kč	28,550.00 Kč
	4.1	555	9,725.00 Kč	19,425.00 Kč	38,875.00 Kč
	5.5	716	12,525.00 Kč	25,100.00 Kč	50,200.00 Kč
 <p>300mm prutové potrubí</p>	2.7	963	16,875.00 Kč	33,750.00 Kč	67,475.00 Kč
	4.1	1302	22,850.00 Kč	45,625.00 Kč	91,275.00 Kč
	5.5	1642	28,775.00 Kč	57,550.00 Kč	115,100.00 Kč
 <p>Roura s vzduchovými tryskami</p>	2.7	1359	23,800.00 Kč	47,625.00 Kč	95,250.00 Kč
	4.1	1840	32,250.00 Kč	32,250.00 Kč	129,000.00 Kč
	5.5	2350	41,175.00 Kč	82,375.00 Kč	164,725.00 Kč

Nový Paxton PowerDry™ systém byl specificky vyvinut jako energeticky úsporná alternativa k stlačenému vzduchu. Je kompletní a k použití připravená jednotka, která efektivně dodává značnou vzdušnou sílu k nahrazení několika klasických odfukovacích zařízení a přináší velké úspory.

Pomůžeme Vám určit Vaše náklady na stlačený vzduch a návratnost investic při využití PowerDry™ systému. Prosím kontaktujte naše odborné servisní zaměstnance pro více informací.



Model číslo**Popis****8006002-IEC**

Paxton PowerDry, kompletní systém

8006150

Pomocná stavebnice vzduchové trubice, obsahuje druhou soupravu vzduchové trubice, uchycení, Y rozdělovač

8006108-2

Náhradní díly, vysoce výkonné vzduchové filtry, 2 v balení

**Specifikace:****Dmýchadlo:** Paxton Odstředivé XT-300, 2.2kW IEC Motor, 230v or 400v, 3-fáze**Hrazení:** Bílé polypropylenové, nerezová základna a zařízení**Vzduchová trubice:** UHMW polyethylen 750 mm trubice s 6-ti nastavitelnými tryskami, nerez ocelové, upevnění**Hadice:** 76mm Flex vyhovující FDA standardům, 2,5 metrů dlouhá, nerez ocelové svorky**Hmotnost:** 70 kg, celý systém

Výkonné PowerDry dmýchadlo často podpoří přidáním vzduchovou trubicí pro blízké druhé umístění na provozní lince. Pomocná stavebnice vzduchové trubice je k dispozici k poskytnutí maximálně 12-ti tryskového sfoukávání.

Ukázkový náčrt aplikace:

Pohled z vrchu

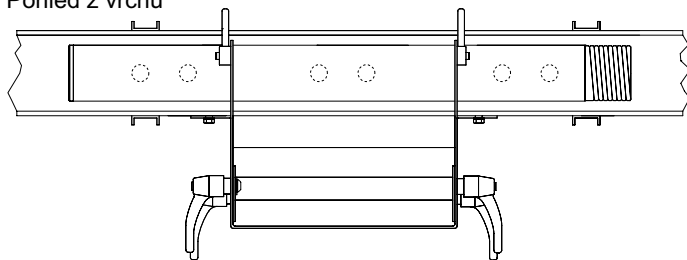

Pohled ze předu

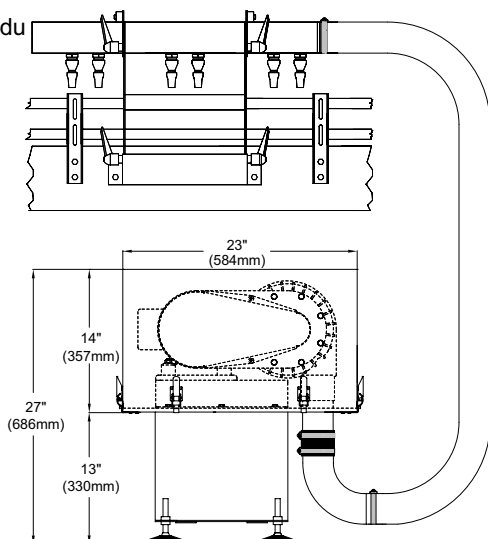

Pohled z boku

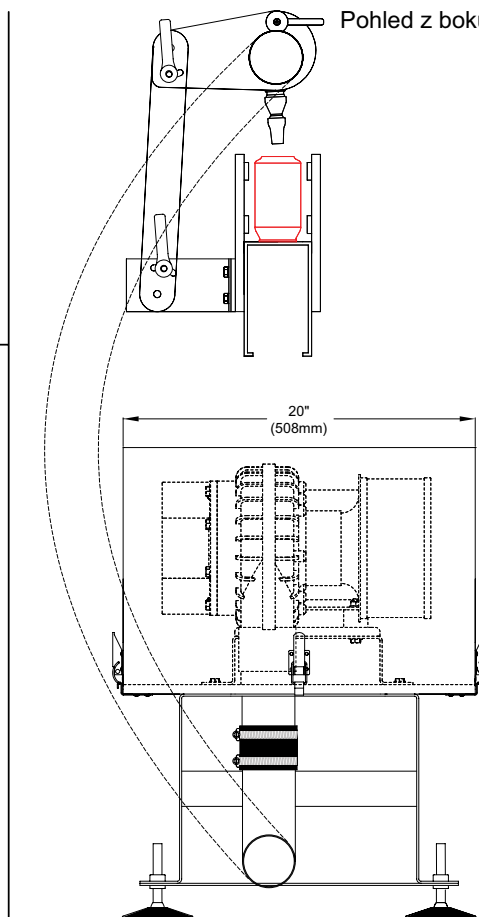

PAXTON
PRODUCTS
Air Management

SolvAir**Paxton...vede v odbornosti vysoce výkonného vysoušení.**

Evropské Prodejní a Servisní Centrum
SolvAir Limited – Velká Británie

Tel: +44 1706 375737 Web: www.solvair.co.uk